



GUÍA SOUDAL DE LA VENTANA



FROM **GLASS** TO **WALL**

PRODUCTOS PARA LA FABRICACIÓN E INSTALACIÓN DE VENTANAS





Segmentos



Construcción



Bricolaje

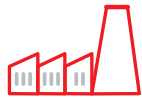

Industria

SOUDAL

BUILD THE FUTURE

Aplicaciones

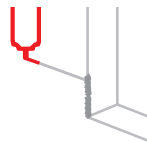

Relleno



Pegado

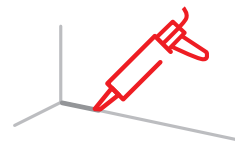

Sellado

Productos



Masillas



Adhesivos



Espuma PU

Innovación constante

Grandes inversiones en I+D, años de visión en innovación y ajustes a las necesidades del mercado local

Expertos en química para de la construcción
pegado - sellado - aislamiento

SOUDAL EN EL MUNDO

100% 

empresa familiar belga

23

plantas de producción

140

países

+3700

empleados

5

continentes

64

filiales propias



Vea nuestra película corporativa :

Escanee el código QR

Soudal Química, S.L.

Camino de la Barca, Nave E5, Polígono Industrial Alovera

19208 Alovera • Guadalajara • 949 275 671

info_es@soudal.com

SOCIO DE CONFIANZA

Soudal es desde hace décadas un socio de confianza que suministra al mundo de la construcción y a la industria productos de calidad fiables, innovadores y actualizados que se caracterizan por la facilidad de uso. Gracias a una estructura de ventas internacional y una excelente penetración en el mercado, Soudal puede suministrar estos productos rápidamente a clientes de todo el mundo. El mercado de la ventana ha sido un enfoque principal del equipo de marketing y ventas de Soudal; tanto los fabricantes como los instaladores están familiarizados con la marca Soudal y confían en ella para la fabricación, instalación y sellado de ventanas. Soudal reúne toda su experiencia y conocimiento en tres sistemas para fabricación e instalación de ventanas, que ofrecen una gama completa de productos y soluciones que se adaptan perfectamente a las necesidades de la industria.



SODAL WINDOW MANUFACTURING (SWM)

Soudal Window Manufacturing es una solución de sistema para fabricantes de puertas y ventanas. Con SWM, Soudal ofrece una amplia y completa gama de productos para esta industria. La gama incluye productos para la producción de vidrio doble, la fabricación de ventanas y puertas, para la instalación y el acabado hermético duradero en la obra.



SODAL WINDOW INSTALLATION (SWI)

SoudaFrame SWI es un sistema de premarco modular para la instalación de carpintería exterior, fabricado en plástico reforzado con fibra de vidrio (GFRP). Este sistema, certificado Passive House, asegura una instalación óptima, libre de puentes térmicos. El sistema se puede utilizar universalmente para nuevas construcciones o rehabilitaciones y está disponible en varios tamaños, siendo ideal para construcción modular.



SODAL WINDOW SYSTEM (SWS)

Soudal Window System ofrece una solución para los requisitos cada vez más estrictos con respecto al rendimiento energético de los edificios, mediante la combinación de productos (certificados) de alta calidad para un sellado duradero, bien aislado, hermético y resistente a la intemperie. Gracias a su diversidad de productos (selladores, espumas PU, cintas precomprimidas, membranas líquidas y de tela), SWS siempre puede ofrecer la combinación y la solución adecuada, independientemente del método de construcción o instalación.



SOUDAL

SOUDAL WINDOW MANUFACTURING

Con SWM (Soudal Window Manufacturing), Soudal ofrece una amplia y completa gama de productos para la industria de ventanas y puertas. Estos productos van desde la producción de doble vidrio y la fabricación de ventanas y puertas, hasta la instalación y acabado hermético duradero en la obra.



PROVEEDOR INTEGRAL PARA LA INDUSTRIA DE VENTANAS

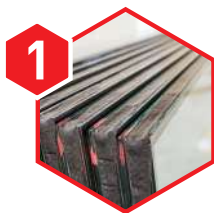

PRODUCCIÓN DE SELLADORES IGU



AISLAMIENTO INTEGRADO AL PERFIL

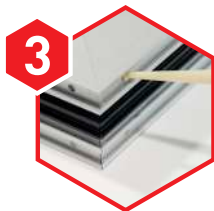

FABRICACIÓN DE VENTANAS



INSTALACIÓN DE VENTANAS



SELLADO DE VENTANAS

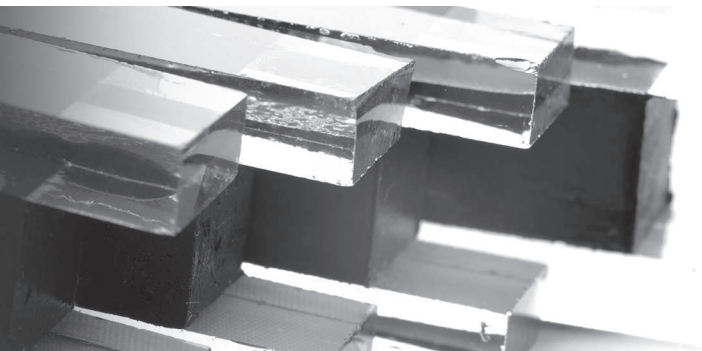

PROVEEDOR INTEGRAL PARA FABRICANTES DE VENTANAS

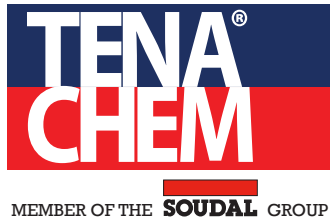

TENACHEM

TenaChem es el mayor fabricante de productos químicos para la construcción de los Países Bálticos y uno de los principales proveedores de selladores para la industria del vidrio en Europa. En 2015, pasó a formar parte del Grupo Soudal. TenaChem produce selladores internos y externos para la fabricación (pegado) de IGU (unidad de vidrio aislado). A lo largo de los años, la empresa ha trabajado continuamente en la diversidad de su gama de productos y en el aumento de sus cantidades de producción, observando los más altos requisitos de calidad de fabricación.

Productos:

La gama TENABOND® de adhesivos basados en la tecnología MS Polymer® para el pegado de IGU, la gama TENAGLASS® de selladores exteriores bicomponentes (poliuretano o polisulfuro) para la producción de IGU con doble sellado y Tenasol, un agente limpiador para sistemas de dosificación en la producción de IGU.



SAPAC

Sapac es un proveedor y fabricante belga de sistemas de máquinas de espuma para el mercado de embalaje y aislamiento. Pasó a ser miembro del Grupo Soudal en 2016. Con su tecnología patentada, Sapac ha estado ofreciendo a sus clientes una forma flexible, segura y de fácil mantenimiento de embalaje y aislamiento. Sapac es el líder del mercado de máquinas de espuma de 2 componentes con envases presurizados intercambiables. Sapac ofrece al cliente una solución de la A a la Z, desde la instalación y mantenimiento de las máquinas, el desarrollo y producción de las espumas adecuadas, hasta la recogida de las botellas vacías.

Máquina:

Sapac M-01 es un sistema de inyección de espuma de poliuretano para mejorar el valor térmico "U_f" de los perfiles para ventanas y la mejora estructural de las ventanas. La máquina preprogramable con pantalla táctil se puede utilizar con Soudafoam MAXTWO HFO (o como alternativa Soudafoam PPF-3531).



FROM **GLASS** TO **WALL**



vidrio



perfil



MANUFACTURING

fabricación



INSTALLATION

premarco



SOUDAL WINDOW SYSTEM

instalación

Esta es una guía de productos Soudal para la fabricación e instalación de ventanas.

En ella, se reflejan todos los productos que Soudal pone a su disposición para hacer que su producto final sea una ventana de calidad, una ventana duradera y una ventana perfectamente instalada; atendiendo siempre a los mayores estándares actuales de eficiencia energética y Passivhaus.

1. ENSAMBLADO DE ALUMINIO

1.1. PREPARACIÓN DE LA SUPERFICIE

SURFACE ACTIVATOR	PÁG 9
-------------------------	-------

1.2. PROTECCIÓN CONTRA CORROSIÓN Y AGUA

ALUSEAL.....	PÁG 10
ALUSEAL HYBRID.....	PÁG 10

1.3. ENSAMBLADO DE ALUMINIO

SOUDABOND 641.....	PÁG 12
SOUDABOND 642 DUO	PÁG 13
SOUDABOND 642 DUO FOIL PACK.....	PÁG 14

2. ENSAMBLADO DE MADERA

2.1. ENSAMBLADO DE MADERA

HB CONSTRUCT.....	PÁG 16
PU CONSTRUCT.....	PÁG 16
COLA PU PRO 40P	PÁG 17
COLA PU PRO 45P	PÁG 17

3. ENSAMBLADO: COMPLEMENTOS

3.1. PEGADO DE USO GENERAL

SOUDASEAL 2K.....	PÁG 19
CIANOACRILATO DE USO UNIVERSAL	PÁG 20
CIANOACRILATO PARA MATERIALES POROSOS.....	PÁG 20

3.2. SELLADO DE LA PERSIANA

SOUDABAND PRO BG1	PÁG 21
-------------------------	--------

4. COLOCACIÓN DEL VIDRIO

4.1. AISLAMIENTO ESTRUCTURAL DEL MARCO

SOUDATHERM SFI 600P	PÁG 23
---------------------------	--------

4.2. SELLADO CONTRA POLVO Y HUMEDAD

PE GLAZING TAPE.....	PÁG 25
----------------------	--------

5. LIMPIEZA Y ACABADO

5.1. LIMPIADORES

SURFACE CLEANER.....	PÁG 27
ADHESIVE REMOVER CT.....	PÁG 27
PVCU FRAME CLEANER.....	PÁG 28
SWIPEX.....	PÁG 28
LIMPIADOR DESENGRASANTE.....	PÁG 29
LIMPIADOR EN ESPUMA.....	PÁG 29

5.2. LUBRICACIÓN Y MANTENIMIENTO

MULTI SPRAY.....	PÁG 30
SILICONA EN SPRAY.....	PÁG 30
DEGRIP ALL.....	PÁG 31

5.3. PINTURA PARA CARPINTERÍAS

COLOR SPRAY.....	PÁG 32
------------------	--------

6. PRODUCTOS DE INSTALACIÓN

6.1. ESPUMAS PU

SOUDAFOAM GUN 4X4.....	PÁG 34
SOUDAFOAM LOW EXPANSIÓN	PÁG 34
FLEXIFOAM®.....	PÁG 35

6.2. BANDAS AUTO-EXPANSIVAS

SOUDABAND PRO BG1	PÁG 36
SOUDABAND PRO MF1	PÁG 37
SOUDABAND PRO SFD	PÁG 38
SOUDABAND CLIP.....	PÁG 39
SOUDABAND STRAP	PÁG 39

6.3. MEMBRANAS DE ESTANQUEIDAD

SWS INSIDE EXTRA	PÁG 40
SWS OUTSIDE EXTRA	PÁG 40
SWS VARIO EXTRA	PÁG 41
SOUDATIGHT LQ.....	PÁG 42
SOUDATIGHT SP	PÁG 43
SOUDATIGHT HYDRID.....	PÁG 44
MEMBRANA EPDM.....	PÁG 45

7. PRODUCTOS PARA EL SELLADO

7.1. SELLADO EXTERIOR

SOUDASEAL 215 LM.....	PÁG 47
HMX FACADE PRO	PÁG 47
SILIRUB 2+ & SILIRUB COLOR	PÁG 48
SILIRUB WS.....	PÁG 48

7.2. SELLADO INTERIOR

ACRYRUB SWS.....	PÁG 49
------------------	--------

7.3. PROMOTOR DE ADHERENCIA

ACTIVATOR SPRAY 601.....	PÁG 49
--------------------------	--------

8. ACCESORIOS DE INSTALACIÓN

WINBAG - CALZOS INFLABLES.....	PÁG 51
LIMPIADOR ESPUMA PU FRESCA	PÁG 51
ELIMINADOR ESPUMA PU SECA	PÁG 51
ELIMINADOR DE SILICONA	PÁG 51
PISTOLA APLICADORA DESIGN	PÁG 52
PISTOLA APLICADORA COMPACT	PÁG 52
PISTOLA ESQUELETO PROFESIONAL	PÁG 52
PISTOLA PROFESIONAL HK14.....	PÁG 52
PISTOLA MANUAL PARA BOLSA 600 ML.....	PÁG 52
PISTOLA ELÉCTRICA PARA BOLSA 600 ML	PÁG 52

1. ENSAMBLADO DE ALUMINIO



1.1. PREPARACIÓN DE LA SUPERFICIE

SURFACE ACTIVATOR

DESCRIPCIÓN

Surface Activator es un promotor de adherencia que se utiliza para limpiar superficies no porosas logrando mejorar la adhesión. Limpia y elimina la grasa de sustratos no porosos.

PROPIEDADES

- Activador de superficies líquido para superficies no porosas
- Limpia, desengrasa y activa las superficies
- Uso universal, se puede utilizar con muchos tipos de selladores y adhesivos
- Monocomponente
- Fácil de usar

Producto	Color	Embalaje	Contenido	Uds/Caja	Uds/Palet	Ref.
Surface Activator	Incoloro	Canister	500 ml	6	900	101638



1.2. PROTECCIÓN CONTRA CORROSIÓN Y AGUA

ALUSEAL

DESCRIPCIÓN

Sellador de juntas, a base de caucho sintético para la protección contra la corrosión de los bordes cortados de los perfiles de ventanas de aluminio y el sellado permanente de ingletes. No agresivo para lacas o revestimientos utilizados en la fabricación de ventanas. Transparente, muy elástico y resistente al agua y a los rayos UV. Tiempo de manipulación muy largo y compatible con adhesivos de escuadras en la fabricación de ventanas: Soudabond 641 y Soudabond 642. Se aplica con pistola de cartuchos manual o neumática. También se puede usar con la máquina Tekna TK259.

PROPIEDADES

- Protege contra la corrosión
- Resistente a los rayos UV, impermeable y resistente a la intemperie
- Tiempo de manipulación muy largo
- Se puede pintar con la mayoría de los tipos de sistemas de pintura
- Aplicable con pistola de manual o neumática. Compatible con la máquina Tekna TK259

Producto	Color	Embalaje	Contenido	Uds/Caja	Uds/Palet	Ref.
AluSeal	Transparente	Cartucho	310 ml	12	1440	128138

*Disponible en embalaje más grande bajo pedido

VIDEO DE APLICACIÓN



ALUSEAL HYBRID



DESCRIPCIÓN

Sellador de juntas a base de polímeros para la protección contra la corrosión de los bordes cortados en perfiles de ventanas de aluminio y el sellado permanente de ingletes. Muy elástico, resistente a los rayos UV y al agua. No agresivo para lacados y revestimientos utilizados en la fabricación de ventanas. Tiempo de manipulación muy largo y compatible con adhesivos de escuadras en la fabricación de ventanas: Soudabond 641 y Soudabond 642. Se puede pintar. Disponible en 3 colores. Se aplica con pistola de cartuchos manual o neumática.

PROPIEDADES

- Protege contra la corrosión y permanece elástico tras del curado de forma duradera
- Resistente a los rayos UV, impermeable y resistente a la intemperie
- Fácil de aplicar y utilizar, se puede pintar con la mayoría de los tipos de sistemas de pintura
- Sin disolventes ni isocianatos (Etiqueta EC-1 PLUS: muy baja emisión)

Producto	Color	Embalaje	Contenido	Uds/Caja	Uds/Palet	Ref.
AluSeal Hybrid	Gris	Cartucho	290 ml	12	1440	156246
AluSeal Hybrid	Blanco	Cartucho	290 ml	12	1440	156247
AluSeal Hybrid	Negro	Cartucho	290 ml	12	1440	156248

*Disponible en embalaje más grande bajo pedido





1.3. ENSAMBLADO DE ALUMINIO

SOUDABOND 641



Soudabond 641 es un adhesivo PU mono-componente para ensamblajes de alta resistencia, adecuado como refuerzo de la escuadra para la unión de ingletes en perfiles de aluminio tanto del marco como de la hoja. Se inyecta antes de colocar la escuadra. Gran fuerza de pegado y excelente adherencia sobre metal. Se aplica con pistola de cartuchos manual. La fuerza de unión funcional se alcanza después de 24 h en condiciones normales, el curado completo se alcanza en 7 días

PROPIEDADES

- Alta fuerza de unión
- Excelente adherencia al aluminio
- Tiempo de manipulación muy largo
- Curado por humedad
- Buena resistencia a la intemperie
- Rápida ganancia de resistencia y muy alta resistencia final
- Apto para sistemas de preinyección

Producto	Color	Embalaje	Contenido	Uds/Caja	Uds/Palet	Ref.
Soudabond 641	Beige	Cartucho	310 ml	12	1440	130848
Soudabond 641	Negro	Cartucho	310 ml	12	1440	131494

* Disponible en formato bolsa de aluminio bajo pedido



1.3. ENSAMBLADO DE ALUMINIO

SOUDABOND 642 DUO



DESCRIPCIÓN

Soudabond 642 Duo es un adhesivo de PU bicomponente de alta resistencia, adecuado para el pegado de escuadras especiales en los ingletes del perfil, de marco y hoja en ventanas y puertas de aluminio. También se puede usar para pegar metales en otras aplicaciones. Alta fuerza de pegado. Curado rápido. Fácil de usar. Adecuado para sistemas de post-inyección. Usar siempre en combinación con el mezclador estático suministrado. Antes de su uso inicial, deseche los primeros 5 cm de contenido para asegurar una mezcla homogénea de los dos componentes. La fuerza de unión funcional se obtiene en 5-10 horas en condiciones normales.

PROPIEDADES

- Fuerza de unión muy alta
- Curado rápido, independiente de la humedad
- Ganancia de resistencia muy rápida y resistencia final muy alta
- Buena resistencia a la intemperie
- Sin disolventes 100% de contenido de sólidos, sin contracción
- Acción de penetración de espuma para rellenar cavidades
- Aplicación universal

VIDEO DE APLICACIÓN



Producto	Color	Embalaje	Contenido	Uds/Caja	Uds/Palet	Ref.
Soudabond 642 Duo Cartucho	Beige	Cartucho	2x300 ml	12	720	152652
Soudabond 642 Duo Cartucho	Negro	Cartucho	2x300 ml	12	720	154003

*Disponible en embalaje más grande bajo pedido.

PISTOLA NEUMÁTICA 2K T1:1 CARTUCHO

DESCRIPCIÓN

Pistola neumática para Soudabond 642 Duo en cartuchos. Relación 1: 1.

Ref.: 152561



PISTOLA MANUAL 2K 1:1 CARTUCHO

DESCRIPCIÓN

Pistola de acero para uso intensivo de calidad profesional para usar con Soudabond 642 DUO y cualquier otro embase bicomponente en paralelo. Relación 1: 1.

Ref.: 128708



1.3. ENSAMBLADO DE ALUMINIO

SOUDABOND 642 DUO FOIL PACK



DISPONIBLE EN FORMATO BOLSA DE ALUMINIO

BENEFICIOS:

- Mayor vida útil, 18 meses
- Disponible en dos colores: beige y negro
- Mejor capacidad de extrusión
- Más duradero, reduce el desperdicio
(impacto ambiental: 1 Cartucho = 10 envases de aluminio)



Producto	Color	Embalaje	Contenido	Uds/Caja	Uds/Palet	Ref.
Soudabond 642 Duo bolsa	Beige	Bolsa aluminio	2x300 ml	10	660	152558
Soudabond 642 Duo bolsa	Negro	Bolsa aluminio	2x300 ml	10	660	154001

PISTOLA NEUMÁTICA 2K T1:1 PACK 2X300ML

DESCRIPCIÓN

Pistola neumática para Soudabond Duo 642 doble bolsa.

Ref.: 152422



TOPES PARA BOLSAS

DESCRIPCIÓN

Topes para Soudabond Duo 642 doble bolsa 300 ml.

Ref.: 157379



CONECTOR DE TOPES PARA BOLSAS

DESCRIPCIÓN

Pieza de conexión para pistola neumática Soudabond 642 Duo en bolsa.

Ref.: 153575



MEZCLADOR ESTÁTICO

DESCRIPCIÓN

Mezclador estático para usar con Soudabond 642 Duo para generar la proporción de mezcla ideal. La punta se puede cortar a medida según la aplicación.

Ref.: 128772



2. ENSAMBLADO DE MADERA



2.1. ENSAMBLADO DE MADERA

HB CONSTRUCT



DESCRIPCIÓN

HB Construct es una cola resistente al agua (D4) muy fuerte y de secado rápido para el ensamblado de maderas. Está basada en SMX Polymer, por lo que no contiene sustancias tóxicas ni expande, pero tiene una excelente capacidad de relleno y además sella la unión.

PROPIEDADES

- Resistencia al agua D4 (Homologación DIN EN 204)
- Sin isocianatos ni disolventes
- Alta capacidad de relleno, hasta 1mm, no forma espuma
- Resistencia final tan alta como los adhesivos a base de PU
- Secado en 1 hora
- No necesita prensado
- No mancha la piel
- Alta resistencia al calor

VIDEO DE APLICACIÓN



Producto	Color	Embalaje	Contenido	Uds/Caja	Uds/Palet	Ref.
HB Construct	Marrón	Cartucho	290 ml	15	1500	135782
HB Construct	Negro	Cartucho	290 ml	15	1500	135783
HB Construct	Blanco	Cartucho	290 ml	15	1500	135784

*Disponible en embalaje más grande bajo pedido.



PU CONSTRUCT



DESCRIPCIÓN

HB Construct es una cola de PU resistente al agua (D4) de secado ultra rápido para el ensamblado de maderas. Tiene una excelente capacidad de relleno.

PROPIEDADES

- Resistencia al agua D4 (Homologación DIN EN 204)
- Sin disolventes
- Rapida ganancia de resistencia
- Características de relleno para la unión de superficies irregulares
- Efecto de espuma para acelerar el curado logrado al humedecer ligeramente los sustratos
- La sujeción aumenta la resistencia de la unión final
- Tiempo de manipulación : 5 minutos
- Tiempo de prensado: 15 minutos

Producto	Color	Embalaje	Contenido	Uds/Caja	Uds/Palet	Ref.
PU Construct	Beige	Cartucho	310 ml	15	1500	105333



2.1. ENSAMBLADO DE MADERA

COLA PU PRO 40P

DESCRIPCIÓN

Cola de PU de calidad profesional de gran fuerza resistente al agua (D4) y de secado rápido para el ensamblado de maderas. Forma una espuma penetrante para rellenar superficies irregulares. Puede usarse en superficies de madera húmedas.

PROPIEDADES

- Resistencia al agua D4 (Homologación DIN EN 204)
- Adhesivo PU líquido
- Fácil de utilizar
- Acción espumante para rellenar los espacios de unión
- Resistente al agua (D4)
- Tiempo de manipulación : 15 minutos
- Tiempo de prensado: mínimo 3 horas

Producto	Color	Embalaje	Contenido	Uds/Caja	Uds/Palet	Ref.
PRO 40P	Marrón	Bote	750 g	6	630	108766
PRO 40P	Marrón	Cubo	5 kg	4	144	108901
PRO 40P	Marrón	Garrafa	20 kg	1	24	123155



COLA PU PRO 45P

DESCRIPCIÓN

Cola de PU de calidad profesional de gran fuerza resistente al agua (D4) y de secado ultra rápido para el ensamblado de maderas. Forma una espuma penetrante para rellenar superficies irregulares. Puede usarse en superficies de madera húmedas.

PROPIEDADES

- Resistencia al agua D4 (Homologación DIN EN 204)
- Adhesivo PU líquido
- Fácil de utilizar
- Acción espumante para rellenar los espacios de unión
- Tiempo de manipulación: 5 minutos
- Tiempo de prensado: 30 minutos
- Curado ultrarrápido

Producto	Color	Embalaje	Contenido	Uds/Caja	Uds/Palet	Ref.
PRO 45P	Marrón	Bote	750 g	6	630	108765
PRO 45P	Marrón	Cubo	5 kg	4	144	108902



3. ENSAMBLADO: COMPLEMENTOS



3.1. PEGADO DE USO GENERAL

SOUDASEAL 2K

DESCRIPCIÓN

Soudaseal 2K es un sellador adhesivo bicomponente de alta resistencia y curado rápido basado en Polímeros Híbridos. Adecuado para aplicaciones de pegado elástico donde se requiere un curado rápido. El producto cura mediante una reacción química entre los 2 componentes y es especialmente adecuado para el pegado de metales y vidrios simples, como barandas. No es apto para pegar vidrio climático ni debe estar en contacto con vidrio si queda expuesto a los rayos UV. Tras el curado, se crea una capa elástica que presenta una excelente resistencia a la humedad, al calor y a las influencias ambientales.

PROPIEDADES

- Secado en 1 hora
- Cura sin humedad atmosférica
- Excelente adherencia a la mayoría de materiales y superficies
- Tiempo de manipulación: 10 minutos
- Sin disolventes, silicona ni isocianatos
- Mezclador estático también disponible

Producto	Color	Embalaje	Contenido	Uds/Caja	Uds/Palet	Ref.
Soudaseal 2K	Gris	Cartucho	250 ml	6	810	119245
Mezcladores	-	-	10 uds	-	-	119561

*Disponible en embalaje más grande bajo pedido.



3.1. PEGADO DE USO GENERAL

CIANOACRILATO DE USO UNIVERSAL

DESCRIPCIÓN

Cyanofix es un adhesivo de cianoacrilato universal de baja viscosidad, en base Ethyl-Cianoacrilato. Diseñado para uniones de alta resistencia que polimerizan a gran velocidad plásticos, gomas y otros materiales. Recomendado para el montaje de piezas lisas y superficies planas.

PROPIEDADES

- Pegado rápido
- Alta resistencia de pegado
- Tiempo de manipulación: 4 segundos aprox.
- Tiempo de secado: 1 minuto aprox.

Producto	Color	Embalaje	Contenido	Uds/Caja	Uds/Palet	Ref.
Cyano Universal	Transparente	Caja	3 gr	12	2304	100072
Cyano Universal	Transparente	Caja	20 gr	12	960	127374
Cyano Universal	Transparente	Caja	50 gr	12	960	127375



CIANOACRILATO DE ALTA VISCOSIDAD

DESCRIPCIÓN

Adhesivo de cianoacrilato en gel de viscosidad media para pegar madera y materiales tanto porosos como no porosos. El spray activador estimula el proceso de curado del adhesivo y previene la absorción del mismo por parte de los materiales porosos. Su curado instantáneo es particularmente útil para líneas de producción. El activador y adhesivo también están disponibles por separado.

PROPIEDADES

- Pegado inmediato
- Incoloro
- Viscosidad media
- Disponible en kit de adhesivo con spray activador o por separado

Producto	Color	Embalaje	Contenido	Uds/Caja	Uds/Palet	Ref.
Kit Cyano Gel + Spray	Transparente	Caja	50 gr + 200 ml	30	1440	135623
Cyano Gel	Transparente	Caja	50 gr	12	960	127373
Spray Activador	Transparente	Caja	200 ml	12	2016	147272



3.2. SELLADO DE LA PERSIANA

SOUDABAND PRO BG1

DESCRIPCIÓN

Soudaband PRO BG1 es una cinta selladora de PU impregnado precomprimido para juntas que cumple con el estándar BG1. Este producto es adecuado para ser usado en una amplia variedad de juntas de movimiento. Soudaband PRO BG1 es hermético a la lluvia y el viento en hasta 750 Pa, permeable al vapor, resistente a los rayos ultravioletas, y presenta unas propiedades térmicas y acústicas excelentes. Idóneo para dar estanqueidad entre el marco de la ventana y el cajón de la persiana.

PROPIEDADES

- Estanca a la lluvia torrencial hasta 750 Pa
- Hermética al viento (según la relación de compresión)
- Permeable al vapor
- Resistente a los rayos UV y a la intemperie
- Se adapta para rellenar desniveles y movimientos de las juntas
- También disponible en gris

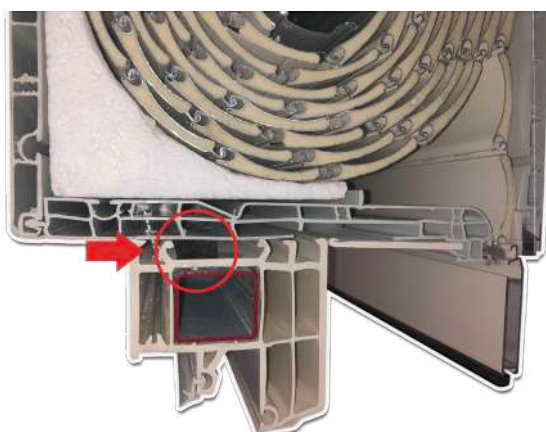

Producto	Color	Anchura mínima de la junta	Ancho máximo de la junta	Ancho de cinta = profundidad de la junta	Variante	Metros/ rollo	Rollos/ caja	Metros/ caja	Referencia
Soudaband PRO BG1 10/1-2	negro	1 mm	2 mm	10 mm	37266	20	32	640	157806
Soudaband PRO BG1 15/1-2	negro	1 mm	2 mm	15 mm	37271	20	21	420	157845
Soudaband PRO BG1 10/1-4	negro	1 mm	4 mm	10 mm	37996	15	32	480	157844
Soudaband PRO BG1 15/1-4	negro	1 mm	4 mm	15 mm	38001	15	21	315	157843
Soudaband PRO BG1 20/1-4	negro	1 mm	4 mm	20 mm	38006	15	16	240	157842
Soudaband PRO BG1 30/1-4	negro	1 mm	4 mm	30 mm	38016	15	10	150	157841
Soudaband PRO BG1 10/2-6	negro	2 mm	6 mm	10 mm	38758	12	32	384	157840
Soudaband PRO BG1 15/2-6	negro	2 mm	6 mm	15 mm	38763	12	21	252	157839
Soudaband PRO BG1 20/2-6	negro	2 mm	6 mm	20 mm	38768	12	16	192	157838
Soudaband PRO BG1 30/2-6	negro	2 mm	6 mm	30 mm	30/2-6	12	10	120	157837
Soudaband PRO BG1 15/4-9	negro	4 mm	9 mm	15 mm	39918	10	21	210	157836
Soudaband PRO BG1 20/4-9	negro	4 mm	9 mm	20 mm	39923	10	16	160	157835
Soudaband PRO BG1 30/4-9	negro	4 mm	9 mm	30 mm	39933	10	10	100	157834
Soudaband PRO BG1 15/5-12	negro	5 mm	12 mm	15 mm	41044	8	21	168	157833
Soudaband PRO BG1 20/5-12	negro	5 mm	12 mm	20 mm	41049	8	16	128	157832
Soudaband PRO BG1 15/8-15	negro	8 mm	15 mm	15 mm	42231	5	21	105	157831
Soudaband PRO BG1 20/8-15	negro	8 mm	15 mm	20 mm	42236	5	16	80	157830
Soudaband PRO BG1 20/10-20	negro	10 mm	20 mm	20 mm	44124	4	16	64	157829
Soudaband PRO BG1 25/10-20	negro	25 mm	20 mm	25 mm	44129	4	12	48	157828
Soudaband PRO BG1 25/13-24	negro	25 mm	24 mm	25 mm	25/13-24	3	12	36	157827

4. COLOCACIÓN DEL VIDRIO



4.1. AISLAMIENTO ESTRUCTURAL DEL MARCO

SOUDATHERM SFI 600P

DESCRIPCIÓN

Soudatherm SFI 600P es una espuma de poliuretano para el sellado y relleno del espacio entre el vidrio y el marco de la hoja en todos los tipos de ventanas y carpinterías. Mejora la hermeticidad, los valores U_f y la acústica. Al unir el vidrio al marco, hace que la hoja de la ventana adquiera más firmeza. Buena adherencia en diversos tipos de materiales como PVC, aluminio, madera y metales. Es compatible con la mayoría de los selladores para vidrio aislante. La producto no debe estar expuesto a los rayos UV. Formación de piel en 10 minutos, curado completo 24 horas. La espuma se puede aplicar de manera eficiente y rápida con un sistema de pistola ajustable.

PROPIEDADES

- Mejora la estanqueidad y el aislamiento acústico de las ventanas
- Baja conductividad térmica: 0.036 W/m.K
- Mejora la estabilidad mecánica
- Curado rápido
- Aplicación fácil, rápida y profesional
- Tasa de expansión controlada | Baja expansión
- Compatible con todo tipo de materiales de marcos de ventanas: aluminio, PVCu y madera y también selladores para vidrio aislante
- Fácil de cortar en caso de que sea necesario quitar o reemplazar el vidrio
- Sin gases propelentes inflamables



VIDEO DE APLICACIÓN



Producto	Color	Embalaje	Contenido	Uds/Caja	Uds/Palet	Ref.
Soudatherm SFI 600P	Negro	Bombona	10,4 kg	1	36	127997

PISTOLA APLICADORA SOUDATHERM SFI 600P

DESCRIPCIÓN

Pistola aplicadora ergonómica de calidad profesional con doble sistema de bloqueo de seguridad y caudal preciso.

Referencia: 128119



BOQUILLAS CÓNICAS SOUDATHERM SFI 600P

DESCRIPCIÓN

Boquilla para espacios reducidos para Soudatherm SFI 600, se coloca en la pistola aplicadora. Permite una fácil aplicación en juntas estrechas entre el vidrio y el marco de la ventana.

Referencia: 128221 (caja 50 uds)



MANGUERA DE REPUESTO SOUDATHERM SFI 600P

DESCRIPCIÓN

Manguera de repuesto para la pistola aplicadora profesional.

Referencia: 2 metros: 123946

3 metros: 126888

5 metros: 127955



4.1. AISLAMIENTO ESTRUCTURAL DEL MARCO

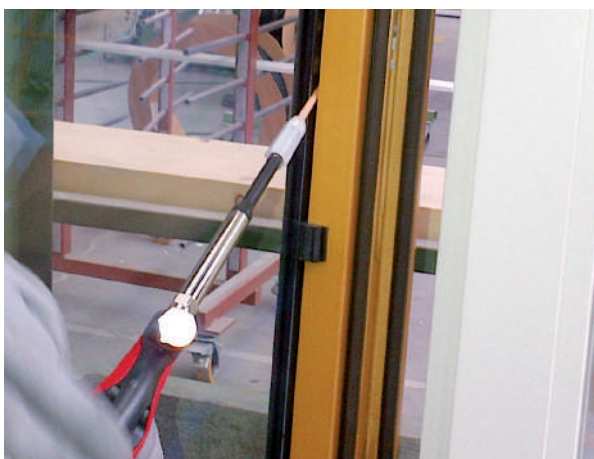
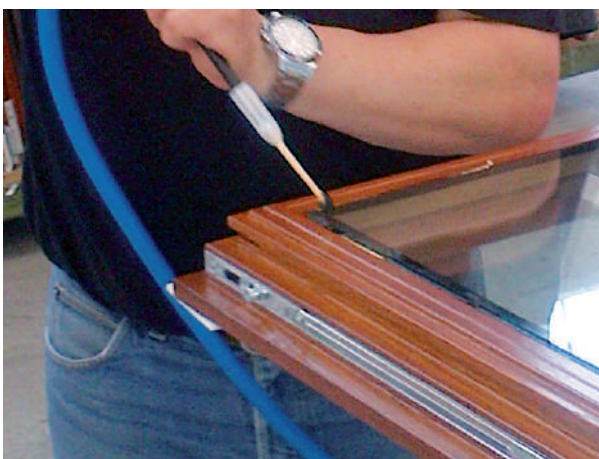

Datos técnicos:

Tiempo da manipulación:	Máximo 8 min (dependiendo de la temperatura y la humedad relativa)
Tiempo de curado:	Aproximadamente 1 hora
Resistencia a la temperatura:	De -40°C hasta +90°C (curado)
Conductividad térmica:	0,036 W / m.K (DIN 52612)
Resistencia a la tracción:	0,18 N / mm ² (DIN EN 1607)
Resistencia a la cizalladura:	0,12 N / mm ² (DIN 53427)
Resistencia a la flexión:	0,6 N / mm ² (DIN 5342)
Fuerza compresiva:	0,3 N / mm ² (ISO 844)
Alargamiento a la rotura:	Alrededor del 25%
Color:	Gris oscuro
Embalaje:	Bombona autónoma de 10,4 kg
Consumo:	Hasta 2000 metros para una junta de 10x10 mm (dependiendo de la temperatura y la humedad relativa)



4.2. SELLADO CONTRA POLVO Y HUMEDAD

PE GLAZING TAPE



DESCRIPCIÓN

PE Glazing Tape es una cinta de acristalamiento de espuma de PE plana con una cara autoadhesiva y un revestimiento protector diseñado para aplicaciones de acristalamiento de puertas y ventanas. La versión negra no tiene forro protector.

PROPIEDADES

- Cinta de espuma muy lisa
- Con forro protector
- Adhesivo de alta adherencia
- Disponible en varios espesores

Producto	Color	Embalaje	Contenido	Uds/Caja	Uds/Palet	Ref.
Cinta PE glazing	Blanco	Cinta	2x9 mm 20 m	-	-	110303
Cinta PE glazing	Blanco	Cinta	3x9 mm 20 m	-	-	110304
Cinta PE glazing sin forro protector	Negro	Cinta	2x9 mm 25 m	-	-	106517
Cinta PE glazing sin forro protector	Negro	Cinta	3x9 mm 25 m	-	-	106518
Cinta PE glazing sin forro protector	Negro	Cinta	4x9 mm 25 m	-	-	106519
Cinta PE glazing sin forro protector	Negro	Cinta	5x9 mm 10 m	-	-	106520



5. LIMPIEZA Y ACABADO

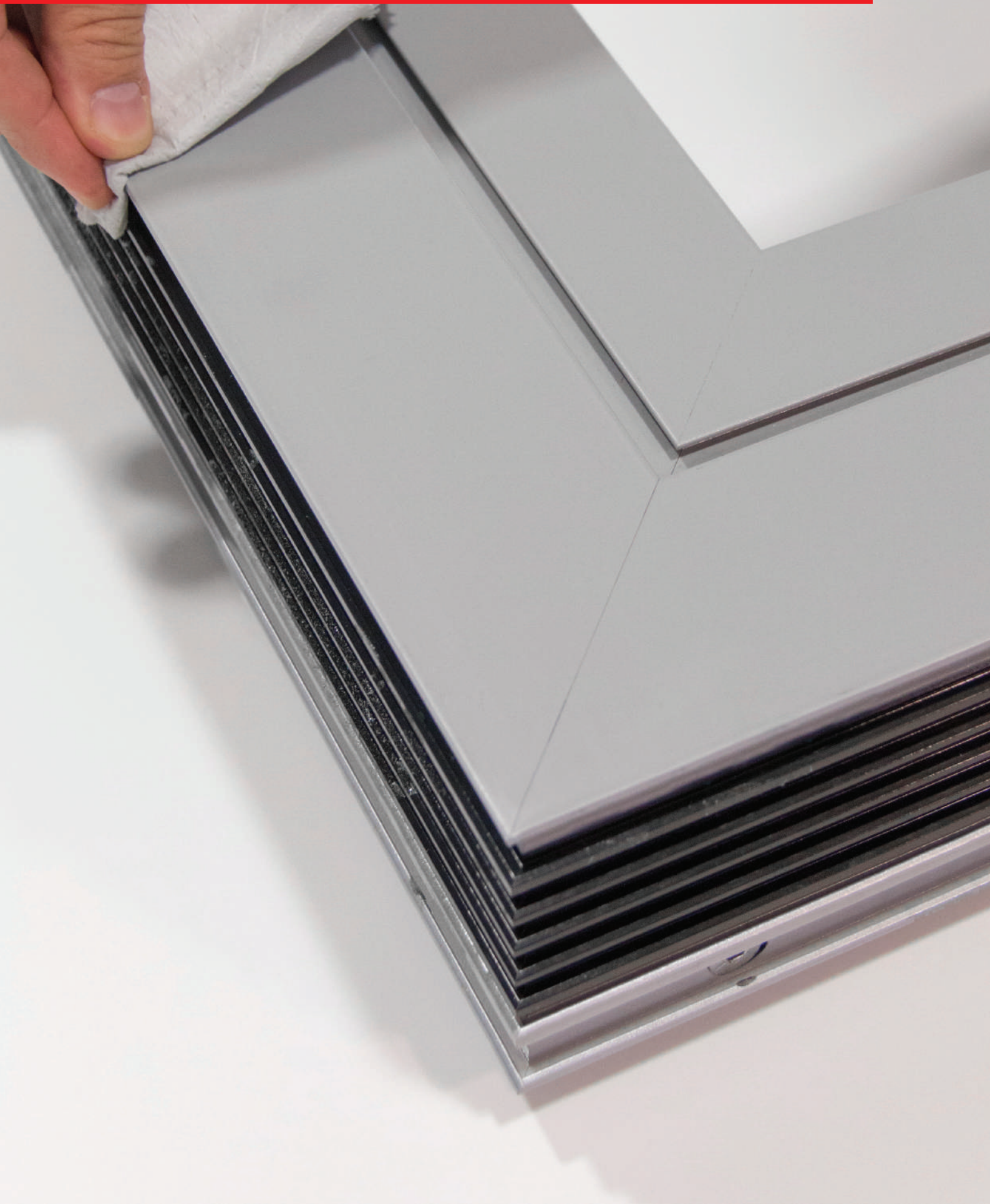

5.1. LIMPIADORES

SURFACE CLEANER

DESCRIPCIÓN

Surface Cleaner es un limpiador solvente universal diseñado para eliminar adhesivos basados en polímeros MS no curados y restos de selladores de otros tipo, como Aluseal, de superficies no transparentes. También elimina cualquier residuo de suciedad. Secado rápido. Excelente efecto de limpieza.

PROPIEDADES

- Limpiador y desengrasante para ventanas de aluminio
- Puede usarse para eliminar el exceso de selladores y adhesivos (antes del curado del mismo)
- Puede usarse con otras superficies no porosas

Producto	Color	Embalaje	Contenido	Uds/Caja	Uds/Palet	Ref.
Surface Cleaner	Incoloro	Canister	500 ml	6	900	107789



ADHESIVE REMOVER CT

DESCRIPCIÓN

Remover CT es una mezcla no agresiva, a base de disolvente natural, adecuado para la eliminación de residuos de adhesivos frescos y la mayoría de los tipos de adhesivos de contacto endurecidos. Es una solución de limpieza altamente eficaz que no contiene disolventes, por lo que es ideal para su uso en superficies delicadas; sin embargo, se recomienda una prueba de compatibilidad. Equipado con la tecnología aplicadora patentada Genius Gun de Soudal para facilidad de uso y aplicación precisa. Remover CT proporciona un olor fresco a cítrico.

PROPIEDADES

- Uso universal
- No corrosivo
- Olor fresco a cítrico
- No contiene solvente
- Limpia y elimina residuos

Producto	Color	Embalaje	Contenido	Uds/Caja	Uds/Palet	Ref.
Adhesive Remover CT	Transparente	Aerosol	500 ml	12	780	135010

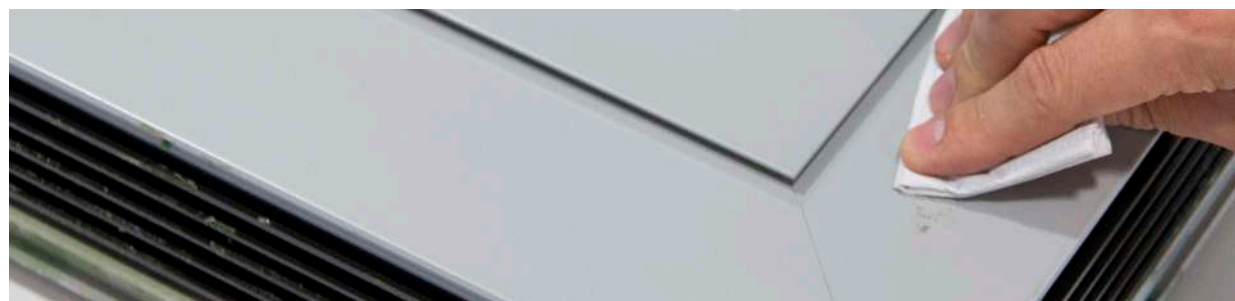

5.1. LIMPIADORES

PVCU FRAME CLEANER

DESCRIPCIÓN

Limpiador de marcos de PVCu a base de disolvente para materiales de PVCu. Diseñado específicamente para eliminar la mayoría de la suciedad arraigada, grasa, sellador sin curar, marcas de lápiz y bolígrafo de marcos, alféizares, tableros y paneles de PVCu blanco y laminado y muebles de jardín de plástico.

PROPIEDADES

- De acción y secado rápido
- No mancha
- Restaura a un acabado claro y brillante
- Perfumado
- Uso polivalente
- No abrasivo

Producto	Color	Embalaje	Contenido	Uds/Caja	Uds/Palet	Ref.
PVCu Frame Cleaner	Incoloro	Bottle	1 l	480	960	113621



SWIPEX

DESCRIPCIÓN

Las toallitas Swipex han sido especialmente diseñadas para eliminar de forma rápida y efectiva los restos todavía húmedos de silicona, espuma de PU, pegamento, Polímeros MS o pintura de las manos, herramientas o de la mayoría de superficies. Swipex es una alternativa segura al aguarrás y otros productos de limpieza y es más efectivo que el agua y el jabón.

PROPIEDADES

- No daña las manos
- Olor suave
- No ataca a las lacas o barnices
- Envase con dispensador

Producto	Color	Embalaje	Contenido	Uds/Caja	Uds/Palet	Ref.
Swipex	Incoloro	Dispensador	100 uds	6	396	113551



5.1. LIMPIADORES

LIMPIADOR DESENGRASANTE

DESCRIPCIÓN

Potente limpiador y desengrasante de secado rápido para una amplia gama de aplicaciones. También es adecuado para la preparación de superficies antes de aplicar adhesivos o selladores. Ideal para eliminar el exceso de selladores MS, PU o silicona no endurecidos, el exceso de alquitrán, la grasa y la cera. Apto para la mayoría de las superficies no porosas (metal, plástico, PVC, ...) y no deja residuos ni marcas.

PROPIEDADES

- Limpia y desengrasa
- Secado rápido
- El aerosol se puede utilizar en cualquier ángulo (360°)

Producto	Color	Embalaje	Contenido	Uds/Caja	Uds/Palet	Ref.
Cleaner & Degreaser	Transparente	Aerosol	400 ml	6	1044	119708



LIMPIADOR EN ESPUMA

DESCRIPCIÓN

Spray de limpieza universal que rocía espuma. Esto significa que no gotea, por lo que es ideal para limpiar superficies verticales. La acción de la espuma ayuda a eliminar la suciedad y los contaminantes. Apto para vidrio, azulejos, espejos, laminados, PVC, cocinas, interiores de automóviles, textiles, alfombras, equipos de oficina, etc.

PROPIEDADES

- Limpia y desengrasa
- Altamente soluble
- No gotea
- No deja residuos
- Acción de espuma

Producto	Color	Embalaje	Contenido	Uds/Caja	Uds/Palet	Ref.
Multi Cleaner Foam	Blanco	Aerosol	400 ml	6	1044	119711



5.2. LUBRICACIÓN Y MANTENIMIENTO

MULTI SPRAY

DESCRIPCIÓN

Spray universal de alta calidad con 8 acciones distintas: funciona como un eliminador de óxido, lubricante, limpiador, aceite penetrante, resiste la corrosión, repele la humedad y también funciona como spray de contacto y spray de choque. Deja una película protectora tras la limpieza. No corroe plásticos ni metales. Prolonga la vida de los cauchos. Aplicaciones: tornillos, pernos, tuercas, piezas móviles, ejes, bisagras, cadenas, herramientas de jardín, etc.

PROPIEDADES

- Spray universal
- Acción de 8 en 1
- Puede usarse en metales, plásticos y cauchos
- El aerosol se puede utilizar en cualquier ángulo (360°)

Producto	Color	Embalaje	Contenido	Uds/Caja	Uds/Palet	Ref.
Multi Spray	Blanco	Aerosol	400 ml	6	1044	119707



SILICONA EN SPRAY

DESCRIPCIÓN

Spray lubricante y antiadherente transparente de alto rendimiento a base de aceites de silicona. Disminuye la fricción entre materiales o piezas y reduce el desgaste en elementos mecánicos, siendo apto para una ligera lubricación de materiales sintéticos y caucho, como por ejemplo en puertas de corredera y sellados de caucho. Protege contra la suciedad y la grasa.

PROPIEDADES

- A base de silicona
- Transparente
- Lubrica y protege
- Resistencia a temperaturas muy altas, hasta 200°C
- El aerosol se puede utilizar en cualquier ángulo (360°)

Producto	Color	Embalaje	Contenido	Uds/Caja	Uds/Palet	Ref.
Silicone Spray	Transparente	Aerosol	400 ml	6	1044	119704



5.2. LUBRICACIÓN Y MANTENIMIENTO

DEGRIP ALL

DESCRIPCIÓN

Degrip All es un aceite penetrante de alta calidad que disuelve el óxido y la corrosión, siendo perfecto para aflojar tornillos y piezas oxidadas o gripadas. Gracias a su baja tensión superficial, el producto penetra en las cavidades más pequeñas para liberar partes metálicas como tuercas, pernos, partes de máquinas. Ideal para maquinaria, tornillos, tuercas, bridas, etc.

PROPIEDADES

- Alto poder de penetración
- Disuelve y protege contra la oxidación
- Para aplicaciones interiores y exteriores
- El aerosol se puede utilizar en cualquier ángulo (360°)

Producto	Color	Embalaje	Contenido	Uds/Caja	Uds/Palet	Ref.
Degrip All	Transparente	Aerosol	400 ml	6	1044	119716



	Temperatura hasta 200°C	Contactos eléctricos	Alta presión	Desoxidante	Metal y materiales sintéticos	Hierro y acero	Caucho	Contra la suciedad	Contra el óxido / oxidación	Contra la humedad / agua	Contra ácidos y bases débiles	Contra la carga térmica	Contra cargas mecánicas	Superficies brillantes y porosas	Herramientas para adhesivos	Contactos eléctricos	Materiales sintéticos - PVC	Alfombras - tejidos	Metal - aluminio	Caucho	Grasa - aceites	Silicona - Polimeros MS	Adhesivo no endurecido	Adhesivos de contacto
MULTI CLEANER																								Vidrio - Espejos Baldosas Tejidos Laminados - PVC
LIMPIADOR DESENGRASANTE																								Todas las superficies incluso no porosas
SPRAY SILICONA																								Cableado eléctrico Caucho Materiales sintéticos
MULTI SPRAY																								Piezas mecánicas Bisagras Tuercas Pernos
ACEITE DE CORTE																								Fresar Taladrar

5.3. PINTURA PARA CARPINTERÍAS

COLOR SPRAY

DESCRIPCIÓN

Un esmalte brillante, de uso múltiple, apto para exteriores e interiores. Seca al tacto en aproximadamente 15 minutos y totalmente en 45 minutos. Se puede aplicar a madera, metal, vidrio, cerámica, yeso, contrachapado, puertas, sillas, muebles, marcos, radiadores y miles de otros objetos. Se puede eliminar con disolvente sintético o acetona.

PROPIEDADES

- Uso en interior y exterior
- Rendimiento: 1,5 a 2 m²
- Tiempo de secado: 15 minutos
- Tiempo de espera entre capa: inmediato
- Caducidad: 5 años

Producto	Color	Embalaje	Contenido	Uds/Caja	Uds/Palet	Ref.
Color Spray	Ver tabla	Aerosol	400 ml	6	900	Ver tabla



VISITA LA WEB

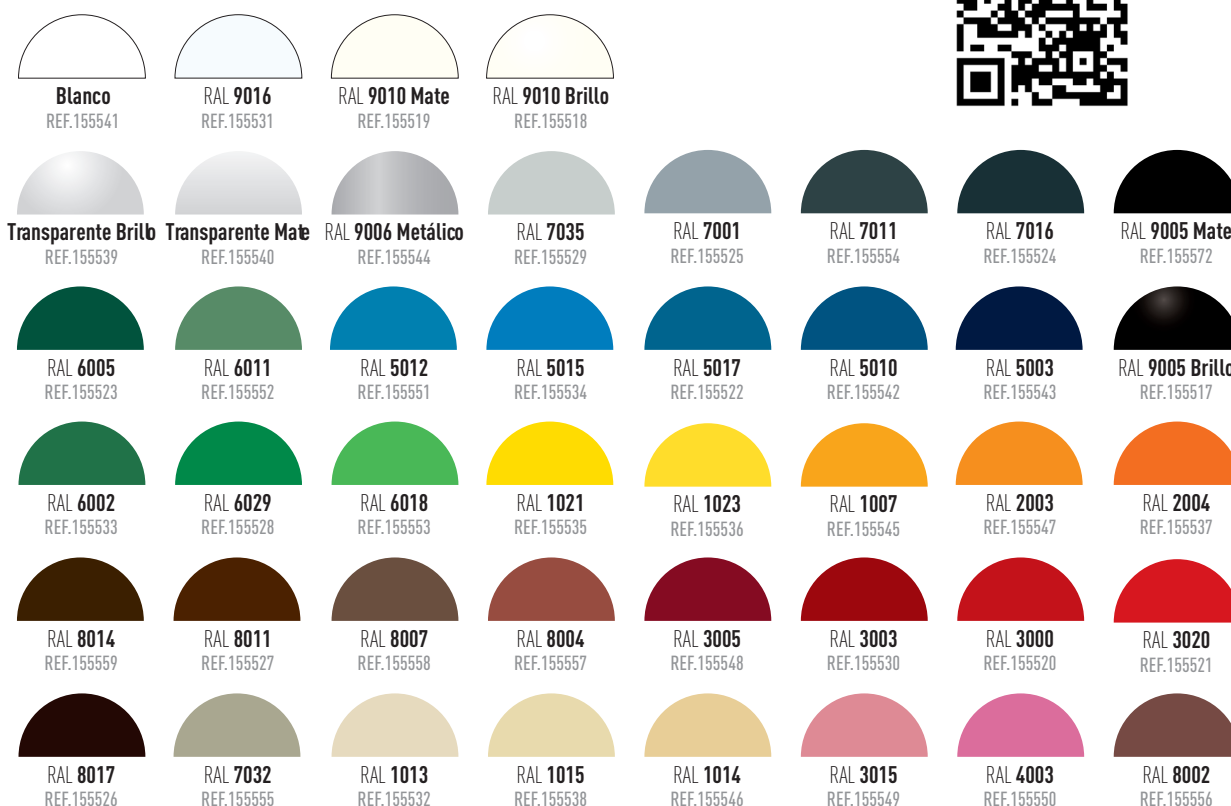

6. PRODUCTOS DE INSTALACIÓN



6.1. ESPUMAS PU

SOUDAFOAM GUN 4X4

DESCRIPCIÓN

Soudafoam Gun 4x4 es una espuma de poliuretano expansiva que contiene propelentes libres de CFC y HCFC, no perjudiciales para la capa de ozono. Es ideal para relleno de huecos y cavidades, contando con un alto valor a aislamiento térmico y acústico. Humedeciendo previamente el hueco, solo debe rellenarse el 65% de su volumen, el resto del hueco lo ocupará la espuma al expandir.

Gracias a su exclusiva válvula Duravalve®, que aumenta notablemente el rendimiento y mejora la extrusión, puede ser almacenada o transportada en posición horizontal, contando además con una caducidad de 2 años.

PROPIEDADES

- Tiempo de formación de piel: 7 minutos
- Puede cortarse pasados: 30 minutos
- Conductividad térmica (λ): 0,036 W/m.K
- Aislamiento acústico: 58 dB
- Temperatura de aplicación: +5°C a 35°C

Producto	Color	Embalaje	Contenido	Uds/Caja	Uds/Palet	Ref.
Soudafoam Gun 4X4	Champán	Aerosol	750 ml	12	624	130336



SOUDAFOAM LOW EXPANSIÓN

DESCRIPCIÓN

Soudafoam Low Expansion es una espuma de poliuretano elástica de baja expansión que contiene propelentes libres de CFC y HCFC no perjudiciales para la capa de ozono. Es ideal para relleno de huecos y cavidades, contando con un alto valor a aislamiento térmico y acústico. Cuenta con alto rendimiento de 68 litros y se puede cortar pasados solo 15 minutos.

Gracias a su exclusiva válvula Duravalve®, que aumenta notablemente el rendimiento y mejora la extrusión, puede ser almacenada o transportada en posición horizontal, contando además con una caducidad de 2 años.

PROPIEDADES

- Tiempo de formación de piel: 6 minutos
- Puede cortarse pasados: 15 minutos
- Conductividad térmica (λ): 0,035 W/m.K
- Aislamiento acústico: 58 dB
- Temperatura de aplicación: +5°C a 35°C

Producto	Color	Embalaje	Contenido	Uds/Caja	Uds/Palet	Ref.
Soudafoam Low Expansion	Champán	Aerosol	750 ml	12	624	137458



6.1. ESPUMAS PU

FLEXIFOAM®

DESCRIPCIÓN

Flexifoam® es una espuma PU flexible y de expansión controlada idónea para la instalación eficiente de ventanas. Su alta flexibilidad y efecto memoria le permiten mantener sus características técnicas y mecánicas, absorbiendo los movimientos de la junta durante 9.000 ciclos contracción-dilatación.

Esta espuma proporciona un excelente aislamiento acústico (62 dB), y térmico (0,0345 W/mk de transmitancia térmica), siendo además estanca al aire con un valor de $a < 0,1 \text{ m}^3 / [\text{h.m.}(\text{daPa})^{2/3}]$. Su estructura de celda abierta evita las condensaciones en la junta, evacuando la humedad y los problemas que esta puede generar. Las características de Flexifoam® han sido certificadas por IFT Rosenheim y el Instituto RAL. Además, debido a sus bajas emisiones de COV y su certificado EC1+, es compatible con sistemas LEED y BREEAM.

Gracias a su exclusiva válvula Duravalve®, que aumenta notablemente el rendimiento y mejora la extrusión, puede ser almacenada o transportada en posición horizontal, contando además con una caducidad de 2 años.

PROPIEDADES

- Tiempo de formación de piel: 7 minutos
- Puede cortarse pasados: 40 minutos
- Conductividad térmica (λ) : 0,0345 W/m.K
- Aislamiento acústico: 62 dB
- Temperatura de aplicación: -10°C a + 40°C.

VIDEO DE APLICACIÓN



Producto	Color	Embalaje	Contenido	Uds/Caja	Uds/Palet	Ref.
Flexifoam®	Azul	Aerosol	750 ml	12	624	123663



6.2. BANDAS AUTO-EXPANSIVAS

SOUDABAND PRO BG1



DESCRIPCIÓN

Soudaband PRO BG1 es una cinta selladora de PU impregnado precomprimido para juntas que cumple con el estándar BG1. Este producto es adecuado para ser usado en una amplia variedad de juntas con movimiento. Soudaband PRO BG1 es estanca a la lluvia y hermética el viento hasta 750 Pa, permeable al vapor, resistente a los rayos UV y presenta buenas propiedades térmicas y acústicas.

En instalación, se coloca principalmente en el frente del marco al encuentro con fachada, en la parte inferior del marco, dando estanqueidad a la horizontal inferior y bajo el vierteaguas. De esta forma, se garantiza la hermeticidad y estanquidad en esta zona tan delicada de la instalación.



PROPIEDADES

- Estanca a la lluvia torrencial hasta 750 Pa
- Hermética al viento (según la relación de compresión)
- Permeable al vapor
- Resistente a los rayos UV y a la intemperie
- Se adapta para rellenar desniveles y movimientos de las juntas
- También disponible en gris



Producto	Color	Anchura mínima de la junta	Ancho máximo de la junta	Ancho de cinta = profundidad de la junta	Variante	Metros/rollo	Rollos/caja	Metros/caja	Referencia
Soudaband PRO BG1 10/1-2	negro	1 mm	2 mm	10 mm	37266	20	32	640	157806
Soudaband PRO BG1 15/1-2	negro	1 mm	2 mm	15 mm	37271	20	21	420	157845
Soudaband PRO BG1 10/1-4	negro	1 mm	4 mm	10 mm	37996	15	32	480	157844
Soudaband PRO BG1 15/1-4	negro	1 mm	4 mm	15 mm	38001	15	21	315	157843
Soudaband PRO BG1 20/1-4	negro	1 mm	4 mm	20 mm	38006	15	16	240	157842
Soudaband PRO BG1 30/1-4	negro	1 mm	4 mm	30 mm	38016	15	10	150	157841
Soudaband PRO BG1 10/2-6	negro	2 mm	6 mm	10 mm	38758	12	32	384	157840
Soudaband PRO BG1 15/2-6	negro	2 mm	6 mm	15 mm	38763	12	21	252	157839
Soudaband PRO BG1 20/2-6	negro	2 mm	6 mm	20 mm	38768	12	16	192	157838
Soudaband PRO BG1 30/2-6	negro	2 mm	6 mm	30 mm	30/2-6	12	10	120	157837
Soudaband PRO BG1 15/4-9	negro	4 mm	9 mm	15 mm	39918	10	21	210	157836
Soudaband PRO BG1 20/4-9	negro	4 mm	9 mm	20 mm	39923	10	16	160	157835
Soudaband PRO BG1 30/4-9	negro	4 mm	9 mm	30 mm	39933	10	10	100	157834
Soudaband PRO BG1 15/5-12	negro	5 mm	12 mm	15 mm	41044	8	21	168	157833
Soudaband PRO BG1 20/5-12	negro	5 mm	12 mm	20 mm	41049	8	16	128	157832
Soudaband PRO BG1 15/8-15	negro	8 mm	15 mm	15 mm	42231	5	21	105	157831
Soudaband PRO BG1 20/8-15	negro	8 mm	15 mm	20 mm	42236	5	16	80	157830
Soudaband PRO BG1 20/10-20	negro	10 mm	20 mm	20 mm	44124	4	16	64	157829
Soudaband PRO BG1 25/10-20	negro	25 mm	20 mm	25 mm	44129	4	12	48	157828
Soudaband PRO BG1 25/13-24	negro	25 mm	24 mm	25 mm	25/13-24	3	12	36	157827

6.2. BANDAS AUTO-EXPANSIVAS

SOUDABAND PRO MF1



DESCRIPCIÓN

Cinta de espuma de poliuretano precomprimida, impregnada en una resina sintética, que realiza una triple función. Soudaband PRO MF1 se coloca en el hueco entre marco y pre-marco, con el lado rojo hacia el interior, y asegura la hermeticidad al aire y estanqueidad a la lluvia hasta 1050Pa, siendo a su vez permeable al vapor de agua hacia el exterior y estanca hacia el interior. Es resistente a los rayos UV y está disponible en una gran variedad de formatos de ancho, compresión y expansión.

PROPIEDADES

- Combina 3 productos en 1
- Estanca a la lluvia torrencial hasta 1050 Pa
- Permeable al vapor
- Hermética al aire
- Aislamiento térmico y acústico de alto rendimiento ($\lambda = 0,052 \text{ W/mK}$)
- Resistente a los rayos UV y a la intemperie



VIDEO DE APLICACIÓN



Producto	Color	Anchura mínima de la junta	Ancho máximo de la junta	Ancho de cinta = profundidad de la junta	Variante	Metros/rollo	Rollos/caja	Metros/caja	Referencia
Soudaband PRO MF1 53/4-10	Negro	4	10	53	53/4-10	12	9	108	155888
Soudaband PRO MF1 53/6-15	Negro	6	15	53	53/6-15	8	9	72	155889
Soudaband PRO MF1 53/10-20	Negro	10	20	53	53/10-20	6	9	54	155890
Soudaband PRO MF1 53/15-30	Negro	15	30	53	53/15-30	4	9	36	155891
Soudaband PRO MF1 63/4-10	Negro	4	10	63	63/4-10	12	7	84	155892
Soudaband PRO MF1 63/6-15	Negro	6	15	63	63/6-15	8	7	56	155893
Soudaband PRO MF1 63/10-20	Negro	10	20	63	63/10-20	6	7	42	155894
Soudaband PRO MF1 63/15-30	Negro	15	30	63	63/15-30	4	7	28	155905
Soudaband PRO MF1 73/4-10	Negro	4	10	73	73/4-10	12	6	72	155906
Soudaband PRO MF1 73/6-15	Negro	6	15	73	73/6-15	8	6	48	155907
Soudaband PRO MF1 73/10-20	Negro	10	20	73	73/10-20	6	6	36	155908
Soudaband PRO MF1 73/15-30	Negro	15	30	73	73/15-30	4	6	24	155909
Soudaband PRO MF1 83/4-10	Negro	4	10	83	83/4-10	12	5	60	155910
Soudaband PRO MF1 83/6-15	Negro	6	15	83	83/6-15	8	5	40	155887
Soudaband PRO MF1 83/10-20	Negro	10	20	83	83/10-20	6	5	30	155911
Soudaband PRO MF1 83/15-30	Negro	15	30	83	83/15-30	4	5	20	155942

6.2. BANDAS AUTO-EXPANSIVAS

SOUDABAND PRO SDF



DESCRIPCIÓN

Soudaband PRO SDF es nomenclatura para las versiones de menor anchura de la cinta precomprimida multifuncional Soudaband PRO MF1. Realiza 3 funciones: estanqueidad a la lluvia torrencial hasta 750 Pa en el exterior, aislamiento térmico y acústico en el medio y estanqueidad en el interior de la junta. Es permeable al vapor de agua hacia el exterior, estanca hacia el interior y resistente a los rayos UV.

PROPIEDADES

- Combina 3 productos en 1
- Estanca a la lluvia torrencial hasta 750 Pa
- Permeable al vapor
- Hermética al aire
- Aislamiento térmico y acústico de alto rendimiento ($\lambda = 0,048 \text{ W/mK}$)
- Resistente a los rayos UV y a la intemperie



Producto	Color	Anchura mínima de la junta	Ancho máximo de la junta	Ancho de cinta = profundidad de la junta	Variante	Metros/rollo	Rollos/caja	Metros/caja	Referencia
Soudaband PRO SDF 30/4-10	negro	4	10	30 mm	30/4-10	12	16	192	157129
Soudaband PRO SDF 30/6-15	negro	6	15	30 mm	30/6-15	8	16	128	157128
Soudaband PRO SDF 30/10-20	negro	10	20	30 mm	30/10-20	6	16	96	157127
Soudaband PRO SDF 35/4-10	negro	4	10	35 mm	35/4-10	12	14	168	157126
Soudaband PRO SDF 35/6-15	negro	6	15	35 mm	35/6-15	8	14	112	157125
Soudaband PRO SDF 35/10-20	negro	10	20	35 mm	35/10-20	6	14	84	157124
Soudaband PRO SDF 40/4-10	negro	4	10	40 mm	40/4-10	12	12	144	157123
Soudaband PRO SDF 40/6-15	negro	6	15	40 mm	40/6-15	8	12	96	157122
Soudaband PRO SDF 40/10-20	negro	10	20	40 mm	40/10-20	6	12	72	157120



6.2. BANDAS AUTO-EXPANSIVAS

SOUDABAND CLIP

DESCRIPCIÓN

El clip Soudaband es una ayuda para evitar que las cintas de sellado de juntas más pequeñas (≤ 30 mm), como PRO BG1, se descompriman tras su uso. Después de cortar la cinta necesaria, el clip Soudaband se puede fijar al rollo sobrante. Evita el desperdicio y ayuda con el almacenamiento.

Producto	Color	Embalaje	Contenido	Uds/Caja	Uds/Palet	Ref.
Soudaband Clip	Rojo	Al granel	1	100	1000	154832



SOUDABAND STRAP

DESCRIPCIÓN

La correa Soudaband es una ayuda para evitar que las cintas de sellado de juntas más anchas (≥ 50 mm), como PRO MF1, se descompriman tras su uso. Después de cortar la cinta necesaria, la correa Soudaband se puede sujetar y apretar alrededor de la cinta sobrante para evitar que se descomprima. Evita el desperdicio y ayuda con el almacenamiento.

Producto	Color	Embalaje	Contenido	Uds/Caja	Uds/Palet	Ref.
Soudaband Strap	Rojo	Al granel	1	12	2500	156215



6.3. MEMBRANAS DE ESTANQUEIDAD

SWS INSIDE EXTRA

DESCRIPCIÓN

SWS Inside Extra es una membrana de tela hermética al aire y estanca al vapor, compuesta de un velo de polietileno laminado y recubierto en las dos caras de una cubierta de fieltro. Se utiliza en la zona interior de la instalación para lograr estanqueidad al agua, hermeticidad al aire y ofrecer resistencia a la salida del vapor en las juntas de conexión del cerramiento.

PROPIEDADES

- Para aplicaciones de interior
- Barrera de vapor: $S_d > 47$ m
- Flexible y resistente al desgarro
- Adhesivo incorporado en sus extremos para la fijación a la ventana y a la obra
- Puede enlucirse y pegar sobre ella

Producto	Color	Embalaje	Contenido	Uds/Caja	Ref.
SWS Inside Extra 70 mm	Rojo	Rollo	30 metros	1	145964
SWS Inside Extra 100 mm	Rojo	Rollo	30 metros	1	145958
SWS Inside Extra 150 mm	Rojo	Rollo	30 metros	1	145967
SWS Inside Extra 200 mm	Rojo	Rollo	30 metros	1	155283
SWS Inside Extra 250 mm	Rojo	Rollo	30 metros	1	155284
SWS Inside Extra 300 mm	Rojo	Rollo	30 metros	1	155285



SWS OUTSIDE EXTRA

DESCRIPCIÓN

SWS Outside Extra es una membrana de tela hermética al aire y abierta al vapor, compuesta de un velo de polietileno laminado y recubierto en las dos caras de una cubierta de fieltro. Se utiliza en zona exterior de la instalación para asegurar la estanquidad al agua, hermeticidad al aire y permitir la salida del vapor en las juntas de conexión del cerramiento.

PROPIEDADES

- Para aplicaciones al aire libre
- Permeable al vapor: $S_d \leq 0,72$ m
- Resistente al aire, a la lluvia torrencial, al viento y los rayos UV
- Flexible y resistente al desgarro
- Adhesivo incorporado en sus extremos para la fijación a la ventana y a la obra
- Puede enlucirse y pegar sobre ella

Producto	Color	Embalaje	Contenido	Uds/Caja	Ref.
SWS Outside Extra 70 mm	Negro	Rollo	30 metros	1	145957
SWS Outside Extra 100 mm	Negro	Rollo	30 metros	1	145966
SWS Outside Extra 150 mm	Negro	Rollo	30 metros	1	145958
SWS Outside Extra 200 mm	Negro	Rollo	30 metros	1	155287
SWS Outside Extra 250 mm	Negro	Rollo	30 metros	1	155288
SWS Outside Extra 300 mm	Negro	Rollo	30 metros	1	155289



6.3. MEMBRANAS DE ESTANQUEIDAD

SWS VARIO EXTRA

DESCRIPCIÓN

SWS Vario Extra es una lámina completamente adhesiva, que regula la humedad. Posee una capa autoadhesiva en toda la superficie para la fijación a la estructura y una tira autoadhesiva en la cara opuesta para la adhesión alrededor de ventanas, puertas y paneles. Esta membrana puede colocarse tanto en la parte interna como en la externa. Debido a sus propiedades especiales, el valor Sd se adapta a las diferencias de temperatura y humedad que aparecen en las juntas de conexión. Esto hace que sea posible el transporte de la humedad desde el interior al exterior o desde el exterior al interior.



PROPIEDADES

- Hermética al aire y estanca al agua (no apta para sellado de agua primario)
- Valor Sd variable: 0,03 - 15 m
- Regulador de humedad
- Adhesivo incorporado en sus extremos para la fijación a la ventana y a la obra
- Resistente a los rayos UV limitada, aprox. 6 meses
- Puede enlucirse y pegar sobre ella

Producto	Color	Embalaje	Contenido	Uds/Caja	Ref.
SWS Vario Extra 70 mm	Blanco	Rollo	30 metros	8	157711
SWS Vario Extra 100 mm	Blanco	Rollo	30 metros	8	157712
SWS Vario Extra 150 mm	Blanco	Rollo	30 metros	8	157713
SWS Vario Extra 200 mm	Blanco	Rollo	30 metros	8	157714
SWS Vario Extra 250 mm	Blanco	Rollo	30 metros	8	157725
SWS Vario Extra 300 mm	Blanco	Rollo	30 metros	8	157726



6.3. MEMBRANAS DE ESTANQUEIDAD

SOUDATIGHT LQ



DESCRIPCIÓN

Soudatight LQ es una pasta polimérica reforzada con fibras que tras secarse forma una membrana elástica continua y sin empalmes, siendo estanca al aire y hermética al vapor. Su aplicación es con una brocha. Se utiliza en la zona interior de la instalación para la estanqueidad al aire y al vapor en las juntas de conexión del cerramiento. Su valor SD mínimo es 37,5 m, siendo variable en función del grosor de capa aplicado.

PROPIEDADES

- Hermético al aire y estanco al vapor
- Valor Sd mínimo: 37,5 m
- Reforzado con fibra de vidrio (apto para tapar grietas de hasta 2 mm)
- Permanece elástico después del curado
- Se puede pintar, enyesar o encintar tras el secado
- Solo para uso interior
- Disponible en azul (se vuelve negro tras el curado) y blanco

Producto	Color	Embalaje	Contenido	Uds/Caja	Uds/Palet	Ref.
Soudatight LQ	Azul / Negro	Bolsa aluminio	600 ml	12	792	154260
Soudatight LQ	Blanco	Bolsa aluminio	600 ml	12	792	146281
Soudatight LQ	Azul / Negro	Bote	4,5 Kg	1	144	145785
Soudatight LQ	Blanco	Bote	4,5 Kg	1	144	145788



VIDEO DE APLICACIÓN



CÁNULAS APLICADORAS PLANAS

DESCRIPCIÓN

Estas boquillas han sido especialmente diseñadas para realizar una aplicación rápida, limpia y precisa de Soudatight SP en su formato 600ml sobre las juntas de conexión de ventana.

Ref.: 156109 - Cánula plana 20 mm

Ref.: 156108 - Cánula plana 30 mm

Ref.: 156107 - Adaptador cánula



6.3. MEMBRANAS DE ESTANQUEIDAD

SOUDATIGHT SP



DESCRIPCIÓN

Soudatight SP es una pasta polimérica que tras secarse forma una membrana elástica continua y sin empalmes, siendo estanca al aire y hermética al vapor. Su aplicación es mediante aire a presión con máquina de pulverización tipo "Airlés". Se utiliza en la zona interior de la instalación para la estanqueidad al aire y al vapor en las juntas de conexión del cerramiento. Su valor SD mínimo es 43,1 m, siendo variable en función del grueso de capa aplicado.

PROPIEDADES

- Hermético al aire y estanca al vapor
- Valor Sd mínimo: 43,1 m
- Permanece elástico después del curado
- Se puede pintar, enyesar o encintar tras el secado
- Solo para uso interior
- Disponible en azul (se vuelve negro tras el curado) y blanco

Producto	Color	Embalaje	Contenido	Uds/Caja	Uds/Palet	Ref.
Soudatight SP	Azul / Negro	Bote	11 Kg	1	33	145787
Soudatight SP	Blanco	Bote	11 Kg	1	33	145789
Soudatight SP	Azul / Negro	Bote	16 Kg	1	33	134739



VIDEO DE APLICACIÓN



6.3. MEMBRANAS DE ESTANQUEIDAD

SOUDATIGHT HYDRID

DESCRIPCIÓN

Soudatight Hybrid, la versión híbrida, está diseñada tanto para uso interno como externo. Este producto Permite la aplicación muy simple y rápida de una membrana elástica continua estanca al aire y a la lluvia torrencial en penetraciones, juntas y superficies (sin aplicaciones de techo). Puede aplicarse en forma de cordones o pulverizarse como recubrimiento con la pistola neumática Jetflow 3 o con un espátula.

PROPIEDADES

- Hermético al aire
- Estanco a la lluvia
- Permeable al vapor
- Permanece elástico después del curado
- Se puede pintar, enyesar o encintar tras el secado
- Para uso en exteriores (también es posible su uso en interiores)

Producto	Color	Embalaje	Contenido	Uds/Caja	Uds/Palet	Ref.
Soudatight Hybrid	Gris	Bolsa aluminio	600 ml	12	792	130545
Soudatight Hybrid	Gris	Bote	6 Kg*	1	120	145786

*Consultar disponibilidad



VIDEO DE APLICACIÓN



PISTOLA NEUMÁTICA JETFLOW 3

DESCRIPCIÓN

Pistola de aire comprimido multifuncional que permite pulverizar Soudatight Hybrid o aplicarlo en cordones. Facilita una extrusión fácil y rápida, satisfaciendo así las necesidades de múltiples aplicaciones.

Ref.: 131824

Accesorios: 131896: 10 juegos de boquillas para Cox Jetflow 3



6.3. MEMBRANAS DE ESTANQUEIDAD

MEMBRANA EPDM



DESCRIPCIÓN

Lámina de impermeabilización altamente resistente a la rotura, elástica a base de caucho EPDM, para sellados exteriores abiertos al vapor en fachadas. Proporciona impermeabilidad y estanqueidad alrededor de los elementos de las fachada, los alféizares de las ventanas y los dinteles. También disponible con lámina adhesiva (EPDM FIX).

PROPIEDADES

- Estanca al aire y al agua
- Tira adhesiva en la versión FIX, proporciona un gran ahorro de tiempo de montaje
- Compatible con bitumen
- Buena resistencia a la temperatura
- Buena resistencia al clima y a los rayos UV
- Resistente a los microorganismos alcalinos
- Se mantiene elástico
- Flexible
- Alta resistencia al desgarro
- Cumple con EN13984

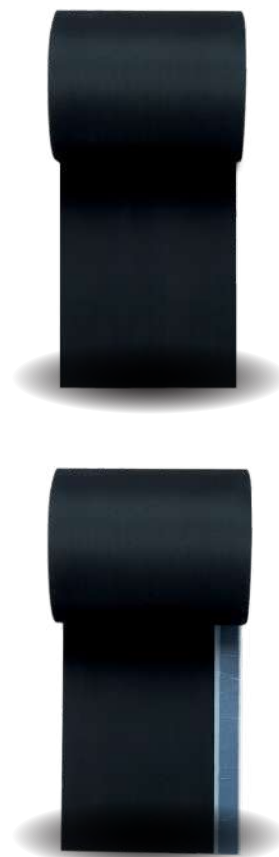

Producto	Grosor	Embalaje	Contenido	Uds/Caja	Ref.
Membrana EPDM	200 mm X 1,2 mm	Rollo	20 m. / 4 m2	4	130287
Membrana EPDM	250 mm X 1,2 mm	Rollo	20 m. / 5 m2	4	130288
Membrana EPDM	300 mm X 1,2 mm	Rollo	20 m. / 6 m2	2	130289
Membrana EPDM	400 mm X 1,2 mm	Rollo	20 m. / 8 m2	2	130290
Membrana EPDM FIX	150 mm X 0,8 mm	Rollo	20 m. / 3 m2	4	130283
Membrana EPDM FIX	200 mm X 0,8 mm	Rollo	20 m. / 4 m2	4	130284
Membrana EPDM FIX	250 mm X 0,8 mm	Rollo	20 m. / 5 m2	2	130285
Membrana EPDM FIX	300 mm X 0,8 mm	Rollo	20 m. / 6 m2	2	130286



7. PRODUCTOS PARA EL SELLADO



7.1. SELLADO EXTERIOR

SOUDASEAL 215 LM

DESCRIPCIÓN

Sellador en base Polímero MS idóneo para sellado exterior entre ventana y obra. Pintable y con propiedades mecánicas de alto rendimiento. Libre de isocianatos, solventes, halógenos y ácidos.

PROPIEDADES

- Adecuado para juntas de construcción libres de difusión entre mampostería y puerta o ventanas según directrices de montaje EnEV, DIN 4108 y RAL
- Elasticidad permanente, hasta un 25% de deformación total admisible (DIN EN ISO 11 600)
- Adecuado para superficies húmedas
- Amplia gama de colores
- Muy buena compatibilidad con la pintura según DIN 52452
- Resistente a los rayos UV
- Cumple con DIN 18540 F

Producto	Color	Embalaje	Contenido	Uds/Caja	Uds/Palet	Ref.
Soudaseal 215 LM	Blanco	Cartucho	290 ml	12	1440	105022
Soudaseal 215 LM	Gris hormigón	Cartucho	290 ml	12	1440	105023
Soudaseal 215 LM	Negro	Cartucho	290 ml	12	1440	135522
Soudaseal 215 LM	Marrón	Cartucho	290 ml	12	1440	107302
Soudaseal 215 LM	Blanco	Bolsa aluminio	600 ml	12	924	102291
Soudaseal 215 LM	Gris	Bolsa aluminio	600 ml	12	924	106334
Soudaseal 215 LM	Gris hormigón	Bolsa aluminio	600 ml	12	924	101010
Soudaseal 215 LM	Gris basalto	Bolsa aluminio	600 ml	12	924	103780
Soudaseal 215 LM	Gris medio	Bolsa aluminio	600 ml	12	924	106771
Soudaseal 215 LM	Gris cuarzo	Bolsa aluminio	600 ml	12	924	123904
Soudaseal 215 LM	Gris antracita	Bolsa aluminio	600 ml	12	924	124645
Soudaseal 215 LM	Beige oscuro	Bolsa aluminio	600 ml	12	924	105089
Soudaseal 215 LM	Negro	Bolsa aluminio	600 ml	12	924	103911
Soudaseal 215 LM	Marrón	Bolsa aluminio	600 ml	12	924	106333
Soudaseal 215 LM	Marrón oscuro	Bolsa aluminio	600 ml	12	924	124409
Soudaseal 215 LM	Piedra natural	Bolsa aluminio	600 ml	12	924	103011
Soudaseal 215 LM	Rojo rústico	Bolsa aluminio	600 ml	12	924	117487



7.1. SELLADO EXTERIOR

SILIRUB 2+ & SILIRUB COLOR



DESCRIPCIÓN

Sellador de silicona neutro, de alta calidad. Buena adherencia a la mayoría de los soportes de construcción. Disponible en los colores más comunes utilizados para las ventanas y una amplia gama de colores RAL. Certificación ISO 11600 y AENOR F+G 25LM.

PROPIEDADES

- Silicona neutra de bajo módulo con alta capacidad de movimiento
- 100% silicona, sin merma
- Adherencia sin imprimación en la mayoría de las superficies
- Testado de forma independiente según ISO 11600 F&G 25 LM
- Amplia gama de colores, incluidos los colores RAL CLASSIC
- Rápida formación de piel y curado
- Cordón robusto que facilita una excelente aplicación

Producto	Color	Embalaje	Contenido	Uds/Caja	Uds/Palet	Ref.
Silirub 2+	<i>consultar gama</i>	Cartucho	310 ml	15	1500	<i>consultar</i>
Silirub Color	<i>consultar gama</i>	Cartucho	310 ml	15	1500	<i>consultar</i>



SILIRUB WS



DESCRIPCIÓN

Silirub WS es un sellador de juntas elástico, neutro y de gran calidad a base de siliconas, desarrollado para el sellado de juntas de dilatación frente a todo tipo de condiciones climáticas en el sector de las fachadas, especialmente en fachadas de vidrio (muro cortina). Cumple con las normas ISO 11600 F25LM e ISO 11600 G25LM, así como ASTM C920, Tipo S, Grado NS, Clase 35.

PROPIEDADES

- Compatible con película de PVB
- Compatible con selladores para doble acristalamiento a base de polisulfuros y siliconas
- Weatherseal en aplicaciones de muros cortina de vidrio
- Apto para todas las juntas de construcción, unión, expansión y dilatación habituales
- Excelente para las aplicaciones de sistemas de doble acristalamiento
- Apto para el sellado de vidrios estructurales

Producto	Color	Embalaje	Contenido	Uds/Caja	Uds/Palet	Ref.
Silirub WS	<i>consultar gama</i>	Cartucho	310 ml	15	1500	<i>consultar</i>
Silirub WS	<i>consultar gama</i>	Bolsa aluminio	600 ml	12	792	<i>consultar</i>



7.2. SELLADO INTERIOR

ACRYRUB SWS

DESCRIPCIÓN

Sellador elástico pintable en base acrílica para sellado interior de la ventana con la obra.

PROPIEDADES

- El único sellador acrílico elástico del mercado
- Adecuado para juntas de construcción libres de difusión entre mampostería y puerta o ventanas según directrices de montaje EnEV, DIN 4108 y RAL.
- Cumple con DIN EN ISO 11600-F-12,5E
- Estanco al aire tras curado
- Revestimiento según DIN 52452
- Certificado EC1+: emisiones muy bajas

Producto	Color	Embalaje	Contenido	Uds/Caja	Uds/Palet	Ref.
Acryrub SWS	Blanco	Cartucho	310 ml	15	1500	124483
Acryrub SWS	Blanco	Bolsa aluminio	600 ml	12	792	125564



7.3. PROMOTOR DE ADHERENCIA

ACTIVATOR SPRAY 601

DESCRIPCIÓN

Activator Spray 601 es un promotor de adherencia para aluminio y PVC, listo para usar y que seca rápido. Válido para aluminio lacado y anodizado. En materiales difíciles, aumenta enormemente la adherencia de silicona. El producto deja una capa completamente invisible que no matiza ni afecta a las superficies para mejorar la adherencia de selladores y adhesivos. Se puede utilizar con selladores y adhesivos de poliuretano, silicona e híbridos (MS).

PROPIEDADES

- Mejora la adherencia de adhesivos, selladores y cintas
- Listo para usar
- Proceso de secado rápido
- Bajo consumo
- Transparente al secar (no deja residuos blancos)
- Adecuado para perfiles de aluminio anodizado y lacado

Producto	Color	Embalaje	Contenido	Uds/Caja	Uds/Palet	Ref.
Activator Spray 601	Incoloro	Aerosol	500 ml	12	624	134507



8. ACCESORIOS DE INSTALACIÓN



8. ACCESORIOS DE INSTALACIÓN

WINBAG - CALZOS INFLABLES

DESCRIPCIÓN

Soudal Winbag es un colchón de aire elástico y resistente que se puede utilizar para la instalación o el ajuste de carpintería exterior. El cojín se puede colocar entre el marco de la ventana o puerta y el muro de carga para facilitar la instalación. Con winbag, un único instalador profesional puede colocar, ajustar, alinear, nivelar y mantener la carpintería externa en su lugar, ahorrando tiempo y reduciendo costes.

Referencia: 124490 (set de 4 uds.)



LIMPIADOR ESPUMA PU FRESCA

DESCRIPCIÓN

Producto de limpieza pulverizable a base de acetona para eliminar la espuma de poliuretano residual que aún no se ha curado en todas las superficies no porosas. Ideal para limpiar el interior y el exterior de pistolas y otras herramientas. No contiene HCFC ni CFC.

Referencia (rosca estándar): 100646 (cajas de 12 uds.)

Referencia (sistema Click & Fix): 113432 (cajas de 12 uds.)



ELIMINADOR ESPUMA PU SECA

DESCRIPCIÓN

Kit de limpieza para espuma de poliuretano curada. Disolvente especial rápido y altamente efectivo para espuma de poliuretano endurecida en superficies no porosas de plástico, tintes para madera y aluminio.

Referencia: 115778 (cajas de 6 uds.)



ELIMINADOR DE SILICONA

DESCRIPCIÓN

Producto listo para usar y de acción rápida a base de hidrocarburos para eliminar siliconas endurecidas y polímeros MS.

Referencia: 102853 (cajas de 6 uds.)



8. ACCESORIOS DE INSTALACIÓN

PISTOLA APLICADORA PROFÍ

DESCRIPCIÓN

Pistola aplicadora metálica de alta gama para espuma PU.

Referencia (rosca estándar): 154478

Referencia (sistema Click & Fix): 154480



PISTOLA APLICADORA COMPACT

DESCRIPCIÓN

Pistola aplicadora de plástico para espuma PU.

Referencia: 109953



PISTOLA ESQUELETO PROFESIONAL

DESCRIPCIÓN

Pistola esqueleto de alta calidad y alta resistencia para cartuchos estándar, equipada con el sistema antigoteo.

Referencia: 106617



PISTOLA PROFESIONAL HK14

DESCRIPCIÓN

Pistola de alta calidad con fuerte transmisión de potencia y ajuste de presión para cartuchos estándar.

Referencia: 106809



PISTOLA MANUAL PARA BOLSA 600 ML

DESCRIPCIÓN

Pistola manual de aluminio para masillas en envases de 600 ml.

Referencia: 112802



PISTOLA ELÉCTRICA PARA BOLSA 600 ML

DESCRIPCIÓN

Pistola a batería Panasonic para masillas en envases de 600 ml.

Referencia: 121921



CLICK & FIX

FLEXI FOAM X-TRA



ELASTICIDAD INFINITA

FLEXI FOAM X-TRA

+30%

MAYOR RENDIMIENTO



X-TRA ELÁSTICA

A+

BAJA ENERGÍA



HERMÉTICA AL AIRE



AISLAMIENTO TÉRMICO



AISLAMIENTO ACÚSTICO



MATERIAL IGNÍGUGO



CUALQUIER CLIMA



Nuestro exclusivo sistema Click & Fix y la innovadora formulación de Flexifoam® X-TRA proporciona y asegura un rendimiento 30% superior



SODAL



¿OBRA NUEVA O REHABILITACIÓN?
PIENSA EN TU
HERMETICIDAD.



HERMETICIDAD:
UNA PEQUEÑA INVERSIÓN CON UNA GRAN IMPACTO

SOUDAL

BUILD THE FUTURE

FROM **GLASS** TO **WALL**



FECHA EDICIÓN: OCTUBRE 2022

Soudal Química, S.L.

Camino de la Barca, Nave E5

19208 Alovera, Guadalajara

Tlf: 949 275 671

eMail: sws_es@soudal.com

www.soudal.com

Su distribuidor

